

GT15M-IH givare



Installationsinstruktioner

Viktigt vid montering

- I glasfiberskrov med enkelskrov ska givaren monteras i slaget, nära kölen och akterspegeln.
- Givaren bör inte monteras akter om en vattenpickup eller andra utskjutande delar.
- Givaren bör inte monteras över ett stråk.
- Givaren bör monteras över solitt glasfiber, där det inte finns tomma luftutrymmen eller ojämnheter i båtens skrov.
- Givaren bör monteras så plant som möjligt i båtens skrov.

TIPS: Du kan söka på nätet efter forum och videoklipp om marinelektronik där du kan få tips om hur du hittar den bästa monteringsplatsen.

Verktyg som behövs

- stjärnmejsel PH1
- 220-sandpapper
- marinklassat lim
- frostskyddsmedel eller mineralolja för husbilar eller marin användning
- rengöringsalkohol.

Skrovvinkel

Skrovvinkeln är den vinkel som bildas mellan en vågrät linje och ett båtskrov i en enskild punkt. Du kan mäta skrovvinkeln med en smartphoneapp, vinkelsökare, gradskiva eller digital mätare. Du kan också fråga båttillverkaren om skrovvinkeln för en viss punkt på båtens skrov.

Obs! En båt kan ha flera olika skrovvinklar beroende på skrovets form. Mät skrovvinkeln bara på den plats där du tänker installera givaren.

Viktigt att tänka på vid tankmontering i skrovet

- I ett båtskrov med en skrovvinkel på 0–3 grader måste du installera tanken som är märkt 0°.
- I ett båtskrov med en skrovvinkel på 4–8 grader måste du installera tanken som är märkt 5°.
- I ett båtskrov med en skrovvinkel på 9–16 grader måste du installera tanken som är märkt 12°.
- I ett båtskrov med en skrovvinkel på 17–25 grader måste du installera tanken som är märkt 20°.

Testa monteringsplatsen

Innan du monterar givaren permanent bör du testa givarens respons på monteringsplatsen med båten liggande i vattnet.

- 1 Lägg givaren i en tunn plastpåse.
- 2 Fyll påsen med vatten så att den nedre delen av givaren täcks och stäng sedan påsen med ett buntband.
- 3 Fukta skrovets yta.
- 4 Placera påsen med givaren på monteringsplatsen.

- 5 Studera givarens respons på din plotter eller ditt ekolod.
- 6 Om givaren inte fungerar som den ska väljer du en ny monteringsplats och upprepar steg 3 till 5.

Montera tanken och givaren i skrovet

Innan du monterar tanken och givaren i skrovet måste du ta reda på skrovvinkeln (*Skrovvinkel, sidan 1*) och välja den tank som gör att du kan montera givaren mest rakt.

- 1 Sandpappra den testade monteringsplatsen (*Testa monteringsplatsen, sidan 1*) med 220-sandpapper.
- 2 Rengör den testade monteringsplatsen med alkohol.
- 3 Stryk på marinklassat lim ① på den nedre delen av tanken.

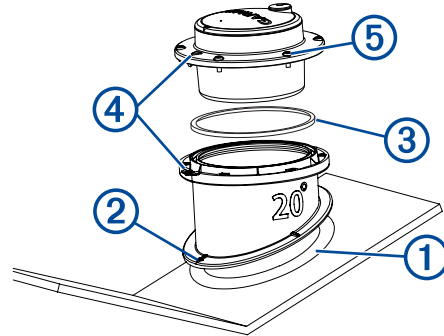

- 4 Placera tanken i båtens skrov med den övre delen av tanken i nivå med vattenytan och med pilen ② riktad mot båtens köl.
- 5 När limmet har torkat sätter du i O-ringen ③ i spåret på tanken.
- 6 Fyll tanken med frostskyddsmedel eller mineralolja för husbilar eller marin användning.
- 7 Sätt i givaren i tanken och passa in pilen på givaren med skåran på tanken ④.
- 8 Fäst givaren ⑤ på tanken med de medföljande skruvarna. **Obs!** Dra inte åt skruvarna för hårt.
- 9 Dra kabeln och anslut givaren till din plotter eller ditt ekolod.

Programuppdatering

Du kan behöva uppdatera enhetens programvara när du installerar enheten eller lägger till ett tillbehör till enheten.

Läsa in den nya programvaran på ett minneskort

Du måste kopiera programvaruuppdateringen till ett minneskort med hjälp av en dator med Windows® programvara.

Obs! Du kan kontakta Garmin® kundsupport för att beställa ett förprogrammerat programvaruuppdateringskort om du inte har en dator med Windows programvara.

- 1 Sätt i ett minneskort på kortplatsen i datorn.
- 2 Gå in på www.garmin.com/support/software/marine.html.
- 3 Välj **Hämta** bredvid det programvarupaket som överensstämmer med din enhet.
- 4 Läs och godkänn villkoren.
- 5 Välj **Hämta**.
- 6 Vid behov väljer du **Kör**.
- 7 Välj vid behov den enhet som hör till minneskortet och välj **Nästa > Slutför**.

Uppdatera enhetsprogramvaran

Innan du kan uppdatera programvaran måste du skaffa ett minneskort för programuppdatering eller läsa in den senaste programvaran på ett minneskort.

- 1 Slå på plottern.
- 2 Sätt i minneskortet på minneskortsplatsen när hemskrmen visas.

Obs! För att instruktionerna för programuppdatering ska visas måste enheten startas helt och hållet innan kortet sätts in.

- 3 Följ instruktionerna på skärmen.
- 4 Vänta i flera minuter medan programuppdateringen slutförs.
- 5 När du uppmanas till det ska du låta minneskortet vara kvar och starta om plottern manuellt.
- 6 Ta bort minneskortet.

Obs! Om minneskortet tas bort innan enheten har startats om helt och hållet slutförs inte programuppdateringen.

Garmin® och Garmin logotypen är varumärken som tillhör Garmin Ltd. eller dess dotterbolag och är registrerade i USA och i andra länder. De här varumärkena får inte användas utan skriftligt tillstånd från Garmin.